

## Aufbauanleitung / *assembly instructions* mod. 6442 - 6443 mit Mittenauszug

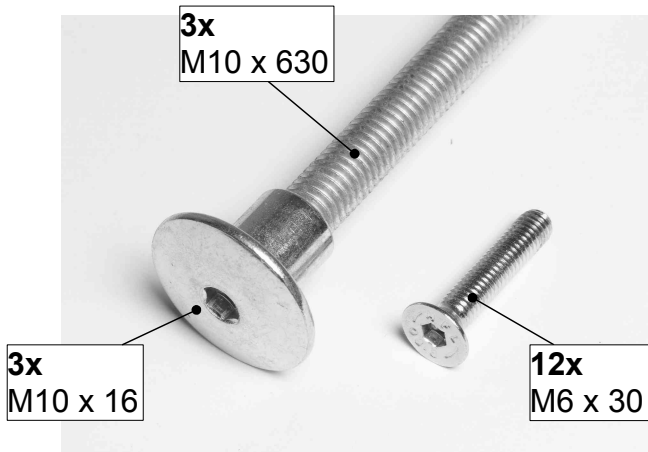

1. Montagematerial  
*1. fitting material*



2. Den Oberbau auspacken und umgedreht auf gepolsterten Montageböcken ablegen.  
*2. Unpack the table-top and put it upside down onto padded assembling trestles.*



3. Die Schrauben des Plattenträgers mit einem Inbusschlüssel lösen.  
*3. Loosen the screws of the top holder with a hex-wrench*

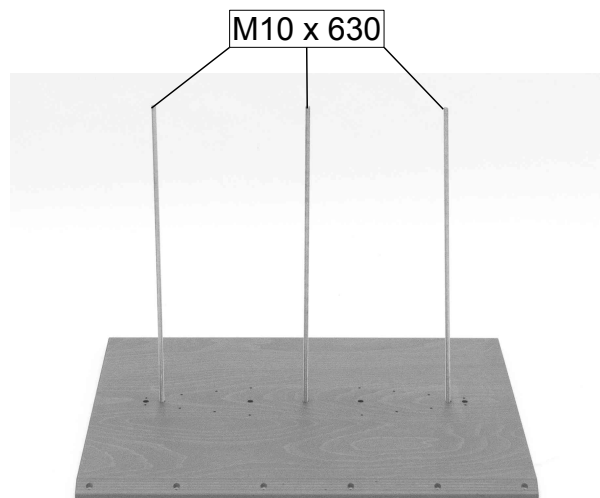

4. Den Plattenträger umgedreht auf einem gepolsterten Untergrund (z.B. Packdecke) ablegen. Die Gewindestangen etwa 5 Umdrehungen eindrehen.  
*4. Lay the top-holder on a padded surface (e.g. a blanket). Screw in the 3 threaded bars approx. 5 turns.*

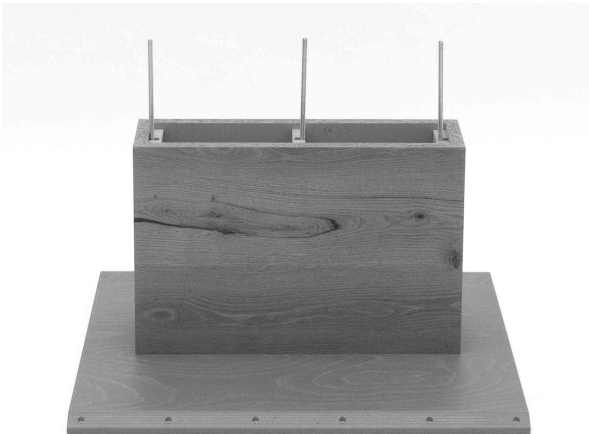

5. Die untere Unterbau-Säule auf die Halteplatte stellen.  
*5. Put the lower frame part on the top-holder.*

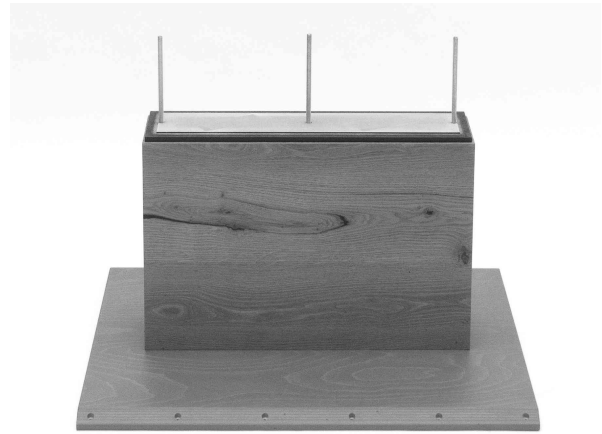

6. Die Distanzplatte auf die Unterbau-Säule legen.  
*6. Put the spacer plate on the frame part.*



7. Die obere Unterbau-Säule auf die Distanzplatte aufsetzen.  
*7. Put the upper frame part on the spacer plate.*

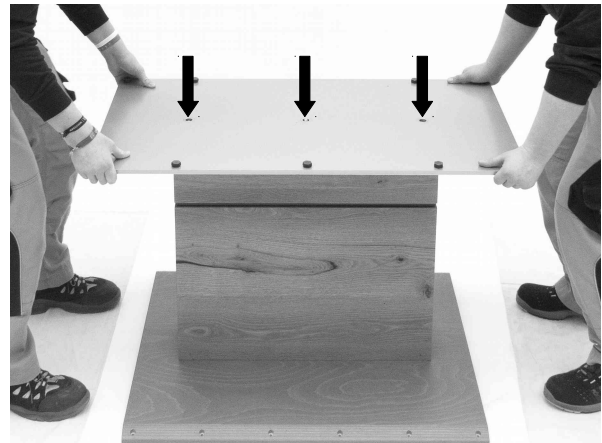

8. Die Bodenplatte beim Auflegen auf die Unterbau Säule auf die 3 Gewindestangen aufstecken.  
*8. Put the base plate on the frame. Make sure the treaded bars are in the holes.*

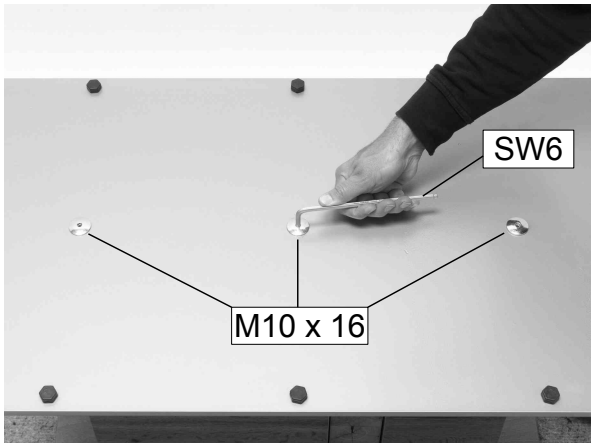

9. Die Hutmuttern auf die Gewindestangen schrauben.  
9. *Screw the cap nuts on the treaded bars.*

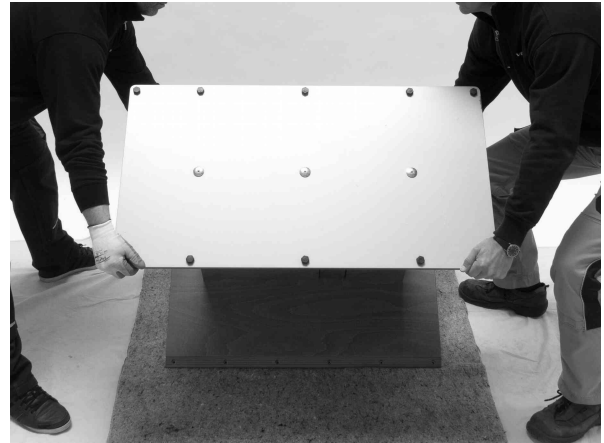

10. Den Unterbau wenden und am Bestimmungs-ort aufstellen.  
10. *Turn the base and put it in its destination.*

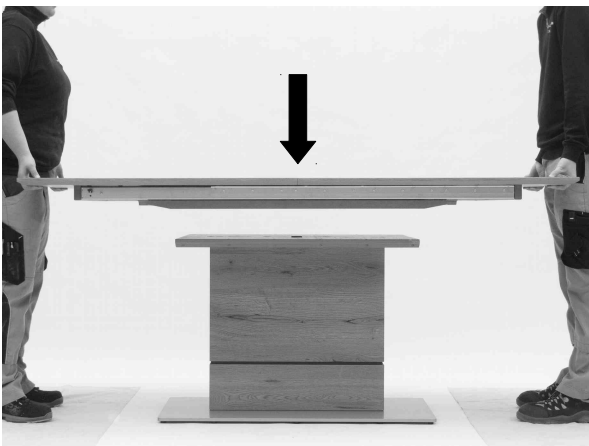

11. Den Oberbau wenden und so auf dem Plattenträger des Unterbaus absetzen, dass die Löcher fluchten.  
Achtung, beim Absetzen die Blendleisten nicht zu stark belasten, da diese sonst brechen können.  
11. *Turn the table-top and put it on the base so the holes are in line.*  
Take care: Don't load the decorative frames when turning the top! They can break!

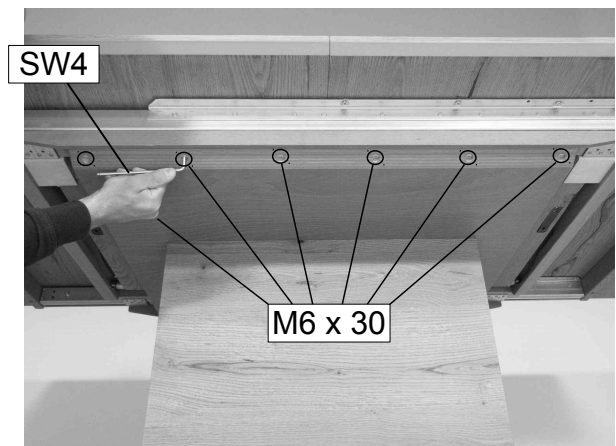

12. Auf beiden Seiten die zuvor ausgedrehten Schrauben wieder eindrehen.  
12. *Screw back in the the screws you unscrewed earlier.*

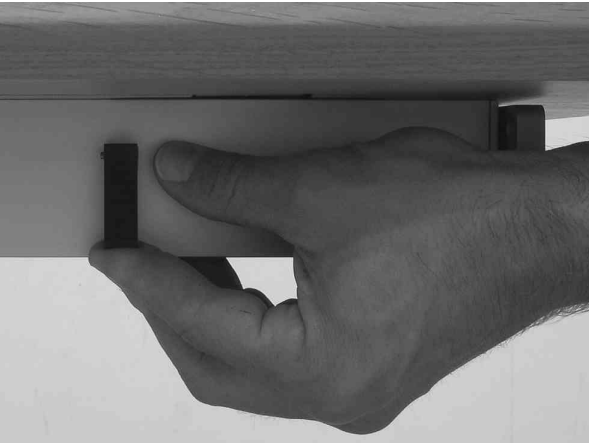

13. Vor dem Ausziehen auf beiden Seiten die schwarzen Bremshebel lösen.  
13. *Unfasten the breaks on both sides before you pull out the extension.*



14. Fertig (Grundzustand).  
14. Ready (not extended).



15. Fertig (ausgezogen).  
15. Ready (extended).